

TOPPY PHARMA



TOPPY

turning your world

PHARMA

RELIABLE

AFFIDABILE - ZUVERLÄSSIG - FIABLE

TOPPY utilizes the principle of load rotation. Thanks to this system and to new solutions products it cannot be damaged by excessive pressure.

TOPPY utilizza il principio della rotazione del carico. Grazie a questo sistema e a nuove soluzioni adottate si evitano forti pressioni sul carico.

TOPPY dreht die Last. Dadurch läßt sich das Pressen der Materialien auf der Palette verhindern.

TOPPY utilise le principe de la rotation de la charge. Grâce à ce système Vous évitez des forte pressions sur la charge.

FAST

VELOCE - SCHNELL - RAPIDE

TOPPY is indispensable. This pallet changing turning machine is able to lift and operate in a very simple, safe and fast way.

TOPPY è un aiuto indispensabile per la Vostra azienda. Questo dispositivo di cambio pallet a rotazione è in grado di effettuare le operazioni in modo semplice, sicuro e veloce.

TOPPY erlaubt es, die Paletten, sicher und schnell zu wechseln. Auch für Ihr Unternehmen ist der Topy unentbehrlich.

TOPPY est un aide indispensable pour votre entreprise. Ce système d'échange de palette à rotation est en mesure d'effectuer les opérations de façon simple, sûre et rapide.



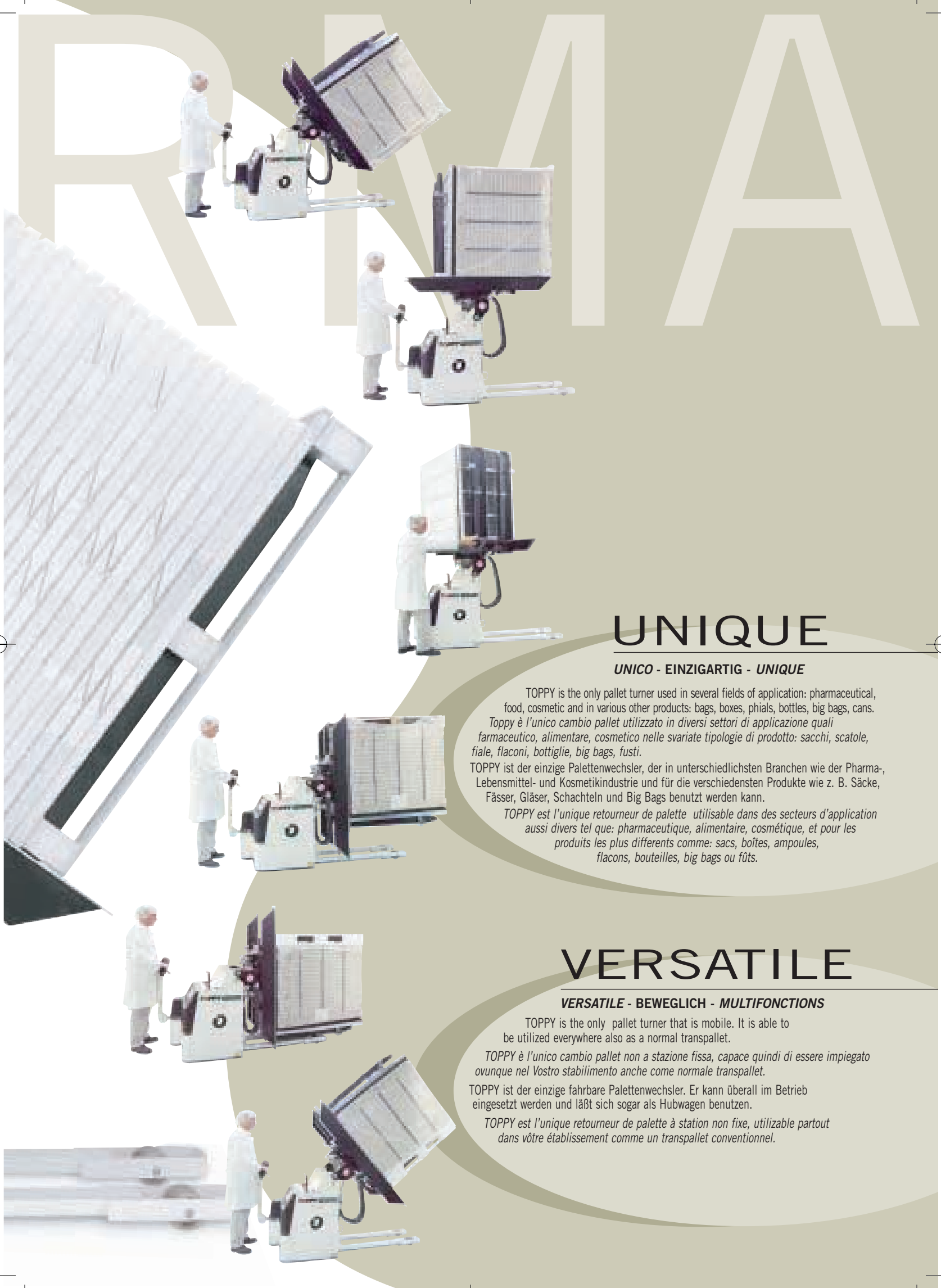

UNIQUE

UNICO - EINZIGARTIG - UNIQUE

TOPPY is the only pallet turner used in several fields of application: pharmaceutical, food, cosmetic and in various other products: bags, boxes, phials, bottles, big bags, cans.

Toppy è l'unico cambio pallet utilizzato in diversi settori di applicazione quali farmaceutico, alimentare, cosmetico nelle svariate tipologie di prodotto: sacchi, scatole, fiale, flaconi, bottiglie, big bags, fusti.

TOPPY ist der einzige Palettenwechsler, der in unterschiedlichsten Branchen wie der Pharma-, Lebensmittel- und Kosmetikindustrie und für die verschiedensten Produkte wie z. B. Säcke, Fässer, Gläser, Schachteln und Big Bags benutzt werden kann.

TOPPY est l'unique retourneur de palette utilisable dans des secteurs d'application aussi divers tel que: pharmaceutique, alimentaire, cosmétique, et pour les produits les plus différents comme: sacs, boîtes, ampoules, flacons, bouteilles, big bags ou fûts.

VERSATILE

VERSATILE - BEWEGLICH - MULTIFONCTIONS

TOPPY is the only pallet turner that is mobile. It is able to be utilized everywhere also as a normal transpallet.

TOPPY è l'unico cambio pallet non a stazione fissa, capace quindi di essere impiegato ovunque nel Vostro stabilimento anche come normale transpallet.

TOPPY ist der einzige fahrbare Palettenwechsler. Er kann überall im Betrieb eingesetzt werden und läßt sich sogar als Hubwagen benutzen.

TOPPY est l'unique retourneur de palette à station non fixe, utilisable partout dans votre établissement comme un transpallet conventionnel.

TOPPY PHARMA





TOPY PHARMA is able to lift and turn a load up to 1000 kg, with maximum pallet size of 1000 x 1200mm.

Its movement is electronically controlled and electrically powered by rechargeable batteries. The maximum height allowed is 1300 mm (pallet included) as a standard version or 1550 (pallet included) as a Topy Pharma Medium.

*Il **TOPY PHARMA** è in grado di sollevare e ribaltare un carico fino a 1000 kg con un formato massimo del pallet di 1000 x 1200mm. L'avanzamento è effettuato elettronicamente tramite comando a timone e alimentato a batteria ricaricabile in rete. L'altezza massima consentita del carico è di 1300 mm (pallet incluso) nella versione standard, 1550 mm (pallet incluso) nella versione Topy Pharma Medium.*

Der **TOPY PHARMA** ist in der Lage, eine Europalette mit bis zu 1000 kg zu wenden. Der Topy ist fahrbar und wird durch eine wiederaufladbare Batterie angetrieben. Bei dem Topy Pharma beträgt die maximale Höhe der zu verarbeitenden Palette 1300 mm (inkl. Palette). Bei dem Topy Pharma Medium können sogar 1550 mm (inkl. Palette) erreicht werden.

***TOPY PHARMA** est en mesure de soulever et de retourner un charge dont le poids peut aller jusq' à 1000 kg pour un format de palette de 1000 x 1200 mm maximum.*

L'avance est commandée électroniquement au moyen d'une barre de commande désaxée et alimentée par batterie à plaques blindées rechargeable sur secteur.

Le hauteur maximale da chargement est de 1300 mm (palette incluse) pour la version standard, 1550 mm (palette incluse) pour la version Topy Pharma Medium.

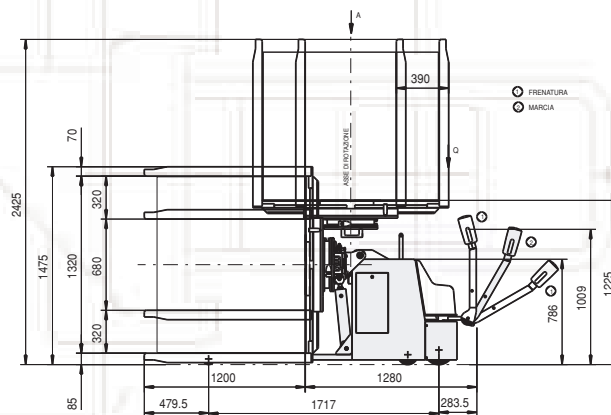
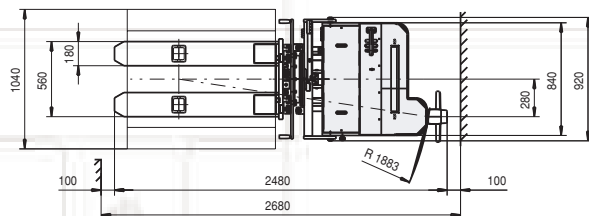
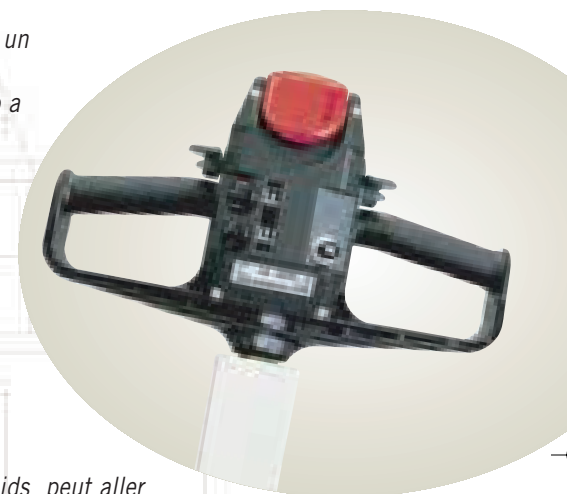

MAXI TOPPY PHARMA

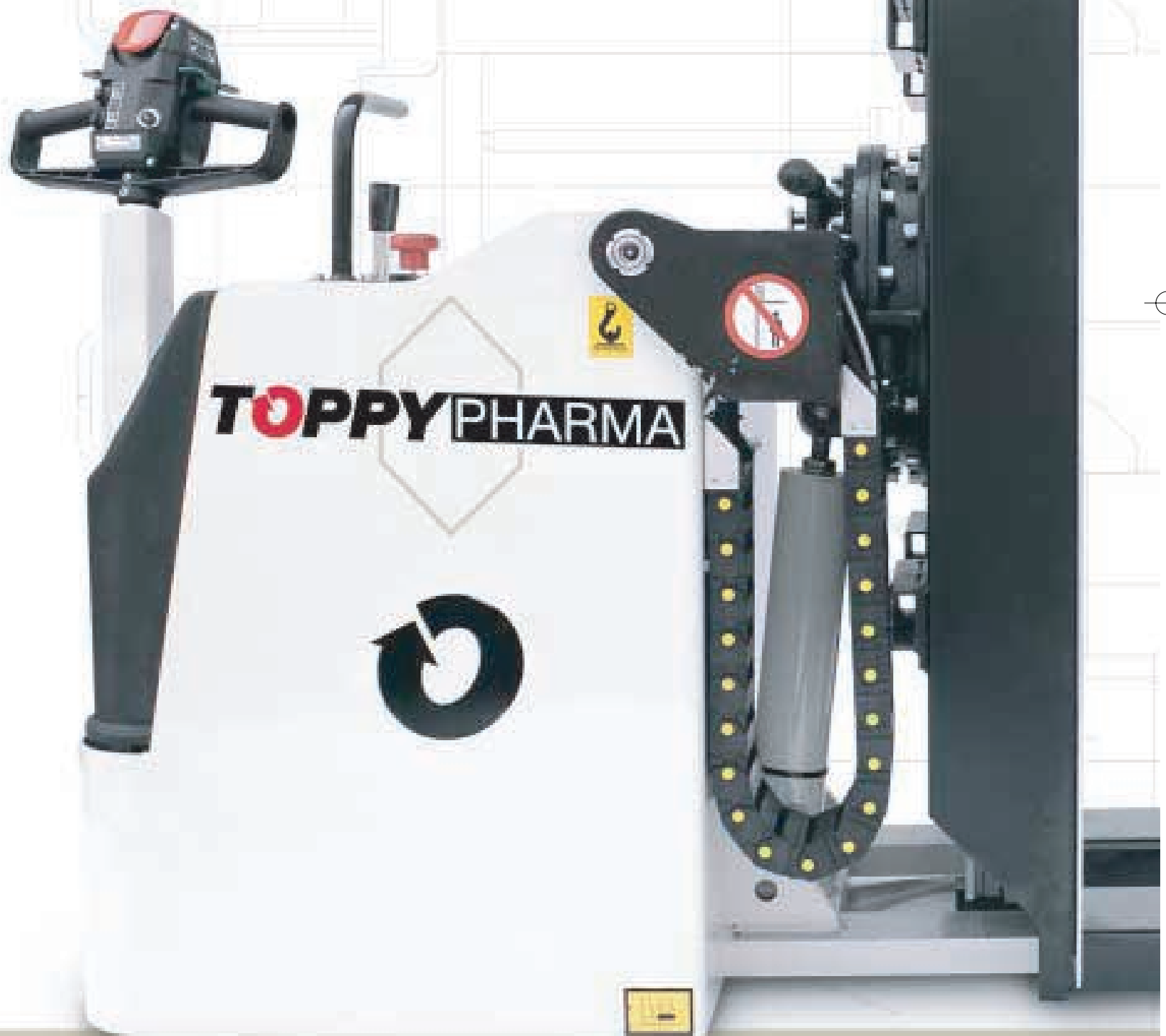



MAXI TOPPY PHARMA is able to lift and turn a load up to 1800 kg with a maximum pallet size of 1000 x 1200 mm. Its movement is electronically controlled and electrically powered by rechargeable batteries. The maximum height allowed is 1800 mm (pallet included) as a standard version or 2100 (pallet included) as a **MAXI TOPPY PHARMA PLUS**.

*Il **MAXI TOPPY PHARMA** è in grado di sollevare e ribaltare un carico fino a 1800 kg con un formato massimo del pallet di 1000 x 1200 mm. L'avanzamento è effettuato elettronicamente con comando a timone e alimentato a batteria ricaricabile in rete. L'altezza massima consentita del carico è di 1800 mm (pallet incluso) nella versione standard, 2100 mm (pallet incluso) nella versione **MAXI TOPPY PHARMA PLUS**.*

Der **MAXI TOPPY PHARMA** ist in der Lage, eine Europalette mit bis zu 1800 kg zu wenden. Der **MAXI TOPPY** ist fahrbar und wird durch eine wiederaufladbare Batterie angetrieben. Bei dem **MAXI TOPPY PHARMA** beträgt die maximale Höhe der zu verarbeitenden Palette 1800 mm (inkl. Palette). Bei dem **MAXI TOPPY PHARMA PLUS** bis zu 2100 mm (inkl. Palette).

***MAXI TOPPY PHARMA** est en mesure de soulever et de retourner une charge dont le poids peut aller jusqu' à 1800 kg pour un format de palette de 1000 x 1200 mm. L'avance est commandée électroniquement au moyen d'une barre de commande désaxée et alimentée par batterie à plaques blindées rechargeable sur secteur. Le hauteur maximale de chargement est de 1800 mm (palette incluse) pour la version standard, 2100 mm (palette incluse) pour la version **MAXI TOPPY PHARMA PLUS**.*

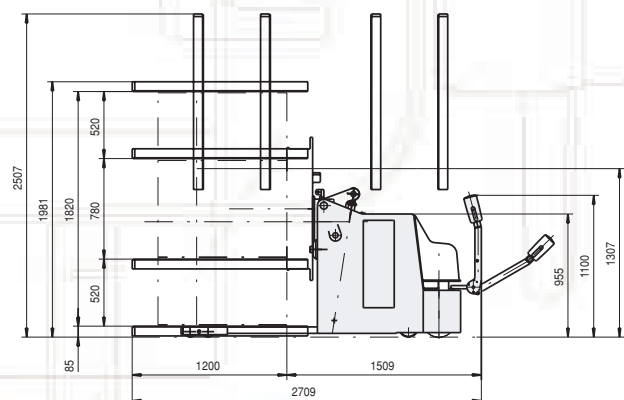
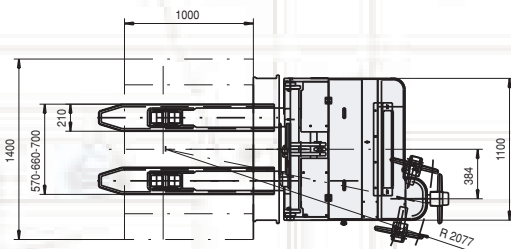

TOPPY PHARMA RETRIEVER

TOPPY PHARMA RETRIEVER

Toppo Pharma Retriver is used for pallet changing it is mobile and extremely versatile.

The pallet can be easily replaced by lowering the bottom forks.

This model works expecially well with high loads.

Toppo Retriever Pharma has a capacity of 1200 kg with a pallet of 1000 x 1200 mm. Maximum load height allowed is 2000 mm (pallet included), optional 2400 mm.

Its movement is electronically controlled and electrically powered by rechargeable batteries.

TOPPY PHARMA RETRIEVER

Il Toppo Retriever Pharma è un dispositivo di cambio pallet estremamente versatile che utilizza il principio della sostituzione del pallet dal basso e trova quindi impiego nella sostituzione del pallet in carichi particolarmente elevati.

Toppo Retriever Pharma ha una portata di 1200 kg con un pallet 1000 x 1200 mm, l'altezza massima consentita del carico è di 2000 mm (pallet incluso), optional 2400 mm.

L'avanzamento è effettuato elettronicamente con comando a timone e alimentato a batteria ricaricabile in rete.

TOPPY PHARMA RETRIEVER

Der Toppo Retriever Pharma ist ein schnell und sicher arbeitender Palettenwechsler, der jeweils die untere Palette ersetzt. Dieses Gerät ist vor allem bei hohen Gewichten geeignet.

Der Toppo Retriever Pharma ist in der Lage, eine Europalette mit bis zu 1200 kg zu wenden. Die maximale Höhe der zu verarbeitenden Palette beträgt 2000 mm (inkl Palette), als Sonderanfertigung sind auch bis zu 2400 mm möglich.

Der Toppo ist fahrbar und wird durch eine wiederaufladbare Batterie angetrieben.

TOPPY PHARMA RETRIEVER

Toppo Retriever Pharma est un échangeur palettes très flexible utilisant le principe de la substitution de la palette par le bas et s'applique idéalement aux charges particulièrement élevés.

Toppo Retriever Pharma est adapté pour une charge de 1200 kg avec une palette 1000 x 1200 mm, pour une hauteur de 2000 mm (palette incluse), en option jusqu'à 2400 mm.

Le déplacement du Toppo est commandé électroniquement au moyen d'une barre de commande désaxée et l'alimentation est assurée par batterie à plaques blindées rechargeable sur secteur.



PHARMA RETRIEVER

PHARMA RETRIEVER

The Pharma Retriever is used for pallet changing it is stationary and extremely versatile.

The pallet can be easily replaced by lowering the bottom forks.

This model works especially well with high loads.

Retriever Pharma has a capacity of 1200 kg with a pallet of 1000 x 1200 mm. Maximum load height allowed is 2000 mm (pallet included), optional 2400 mm.

The alimentation is electrically powered with 400 V or by rechargeable batteries.

PHARMA RETRIEVER

Il Retriever Pharma è un dispositivo di cambio pallet estremamente versatile che utilizza il principio della sostituzione del pallet dal basso, trova quindi impiego nella sostituzione del pallet in carichi particolarment elevati.

Retriever Pharma ha una portata di 1200 kg con un pallet 1000 x 1200 mm, l'altezza massima consentita del carico è di 2000 mm (pallet incluso), optional 2400 mm.

L'alimentazione è collegata in rete a 400 V oppure a batteria ricaricabile.

PHARMA RETRIEVER

Der Retriever Pharma ist ein schnell und sicher arbeitender Palettenwechsler, der jeweils die untere Palette ersetzt.

Dieses Gerät ist vor allem bei hohen Gewichten geeignet.

Der Retriever Pharma ist in der Lage, eine Europalette mit bis zu

1200 kg zu wenden. Die maximale Höhe der zu verarbeitenden Palette beträgt 2000 mm (inkl Palette), als Sonderanfertigung sind auch bis zu 2400 mm möglich.

Das Gerät ist nicht fahrbar und arbeitet entweder mit 400 V oder mit einer wiederaufladbaren Batterie.

PHARMA RETRIEVER

Retriever Pharma est un échangeur palettes très flexible utilisant le principe de la substitution de la palette par le bas et s'applique idéalement à charges particulièrement élevés.

Toppo Retriever Pharma est adapté pour une charge de 1200 kg avec une palette 1000 x 1200 mm, pour une hauteur de 2000 mm (palette incluse), en option jusqu' à 2400 mm.

L'alimentation se fait sur secteur à 400 V ou par batterie rechargeable.



OPTIONALS





OPTIONALS

A pivoted upper-grid covered with rubber will fit a non standard load improving grip and avoiding high pressures. When not required it can be quickly removed from the forks.

The side-grids have the function of holding non standard loads such as cans, bottles or unstable products. They also can be easily removed when not required.

Topy Pharma is available in the wide, straddle base configuration, for close bottom pallets.

OPTIONALS

La griglia superiore basculante dotata di gomma è in grado di adeguarsi al carico non regolare migliorando la tenuta ed evitando forti pressioni.

Se non utilizzata può essere velocemente rimossa dalle forche.

Le griglie laterali regolabili hanno la funzione di trattenere carichi non regolari come fusti, bottiglie o prodotti molto scivolosi.

Se non utilizzate possono essere rimosse dal gruppo pinza.

EXTRAS

Das obere, mit Gummi ausgerüstete, Gitter ist beweglich und kann sich so ungleichmäßigen Oberflächen anpassen und diese ausgleichen. Wird das Gitter nicht benötigt, so kann es schnell demontiert werden.

Die verstellbaren seitlichen Gitter geben Produkten wie z. B. Fässern oder Flaschen seitlichen Halt. Werden die Gitter nicht benötigt, so lassen sich diese schnell abnehmen.

EN OPTION

La griglia superiore pivotante equipée de gomme permet de se conformer à une géométrie de charge irrégulière et assure son maintien tout en garantissant une absence de pression sur la charge.

La grille supérieure est facilement amovible en cas de non utilization.

Les grilles latérales réglables ont la fonction de retenir les charges irrégulières comme les fûts, bouteilles ou produits glissants. Les grilles latérales sont facilement amovibles en cas de non utilisation.

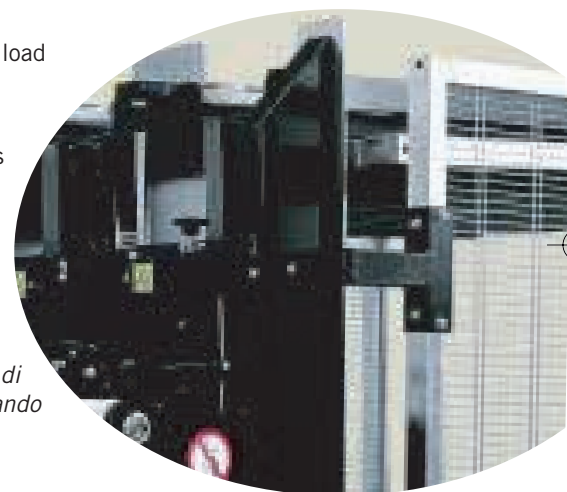

turning your world

TOPPY

Fondata a Bologna nel 1978 TOPPY S.r.l. nasce come azienda produttrice di macchine e carrelli per il settore grafico. A tale settore di partenza se ne sono aggiunti altri in cui la gamma Topy ha trovato una valida applicazione; i più significativi sono il farmaceutico, l'alimentare, il cosmetico e la ceramica. Da allora una costante crescita tecnologica e produttiva ha permesso di consolidare la propria posizione tra le aziende italiane leader nel settore della movimentazione dei carichi su pallet. La gamma Topy si è continuamente ampliata ed aggiornata al fine di soddisfare le molteplici esigenze del mercato e degli operatori, offrendo dispositivi voltapila e di cambio pallet mobili e fissi, transpallets, gira bobine e sistemi di logistica. La gamma Topy si rende utile e necessaria laddove il carico da movimentare è posizionato su pallet.



Established in Bologna on 1978, TOPPY S.r.l. began as a producer of machines and trucks for the graphic industry. Since then, whenever a good application was found, other machines were added to the Topy range, significantly in the pharmaceutical, food, cosmetic and ceramic fields. Constant growth in technology and output has enabled Topy to consolidate its position amongst the Italian leaders in the materials handling sector. The Topy range has been continuously extended and upgraded to satisfy the market and the users' varied needs.

TOPPY can supply pallet turning and pallet changing machines, both mobile and stationary, also pallet trucks, reel lifting machines and logistic systems. The Topy becomes indispensable everywhere the load to handle is placed on a pallet.

TOPPY srl - Via Muzza Spadetta, 18
40053 Bazzano (BO) Italy
Tel +39 051 833701 - Fax +39 051 834097
info@toppy.it - www.topy.it